



塔机力矩限制器

使用说明书

2010年5月版

目 录

.....	3
.....	3
.....	3
.....	4
.....	7
.....	7
.....	17

安全提示：安装与调试要由经过专业培训的电工操作。

~ . . .

TXJ-

A" ċ ˘ i / fi fl Ł ł Ž ž ! " # \$ % & ' ċ & () ˘ , † * + , - i / . / O 1 '
˘ 2 3 4 5 6 7 8 9 : ž ; < = 2 5 > ? = @ A B C D ċ ˘ ' E F G = @ H I D J
' ˘ K & 2 3 5 6 ' L ž † (M N) 4 ' O ž 7 8 9 P Q R S T U V W ' XGB/T50
31-2008. & () ˘ Y Z=XGB1260290() ˘ K , 4 5 6 2 3 T [Z \ XGB7950-
1999%] ˘ () ˘ () i / fi fl Ł ^ ž T Z' Y _ ` 7

a b c 8 9 @ d e f ċ ˘ D J ' ˘ K & 2 3 5 6 † g h i O . \ j 4 O ž 7

k l d m n o

p1q i O r s t c-10°Cu 60°C

p2q i O r v t c 95%(25°C)

p3q w c x y 220V±10z

p4q 9 Q { c ±3z

p5q | } ~ € , g

p6q f „ .../ ... (>80dB)

p7q † ‡ Ł ^

p8q % † Š < Ć

p9q ˘ † ' ' " " ^

p10q • - GPRS— ˘ d

p11q • ™ š ' 100› ... \ 16000› p > " • - q

p11q œ fl Ł Ÿ j 225×180×80mm

p12q ¢ £ * ¨ cIP42

% 9 ¥

8 9 | _ J c | } g € ' œ fl £ pœ fl ¢ q= § Ł " (" © t 1 a fi § Ł p

© t « Ł q= § Ł " ¬ t 1 a fi fl Ł p ¬ t « Ł q= -) « Ł = ® - ° ¨

¥ 7

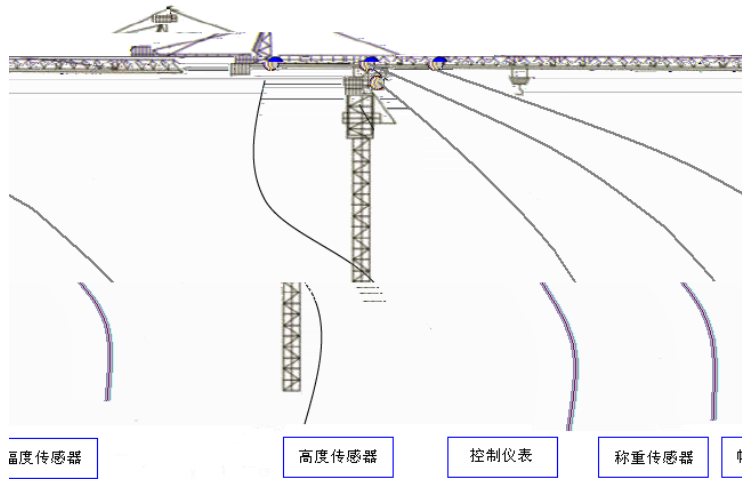

1= 温度传感器 / 高度传感器 控制仪表 称重传感器

温度传感器 高度传感器 控制仪表 称重传感器

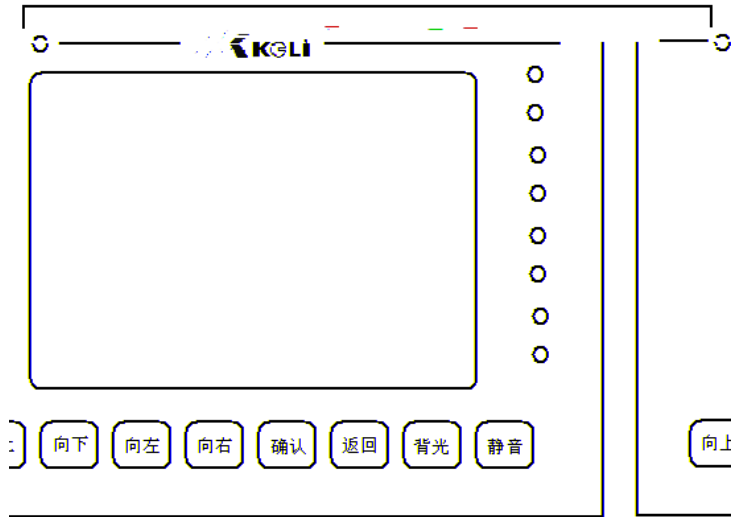

2= 温度传感器 高度传感器

温度传感器 高度传感器

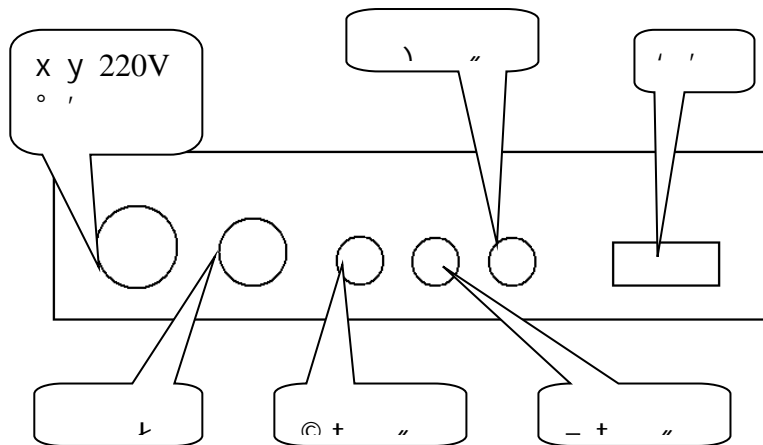

3 ~ μ 2 5

1=¶ ~ · ' g œfl ¢ 2 5 c

2 5 , ¶ ~ · ' p° » q¼ > ½¾ † © t ¿ ¶ ~ À O \$ Á Â Ã ™ Ä 7 g †
J Å / & 2 5 Æ Ç † † È É Ê - † • Ë Ì ~ - ¾ t † ² - Í J † Î 2 5 Ê - Ï
7 Ð Ñ 2 5 Ê - > & ž Ò " Ó Ô Ë 1 Õ 7

2=¬ t 1ª fi fl † p¬ t « † q2 5

Ö D , ~ 5 Í ' @ § † ' ¬ t 1ª fi fl † × / † B Å Ø B ~ ' § † fi
fl † † 2 5 > & @ 7 Û D Í fi fl † Ú § † Û • Ü Ý L ž † @ A B 7

3=© t 1ª fi § † p© t « † q2 5

Ö D , ~ 5 Í ' @ § † ' © t 1ª fi fl † × / † B Å Ø B ~ ' § † fi
fl † † 2 5 > & @ 7 Û D Í fi fl † Ú § † Û • Ü Ý L ž † @ A B 7

4= -) « † 2 5

Ö D , ~ -) Þ × / † B D 2 5 > & e -) « † 7 -) « † 5
Í à † á â † ã 7 -) « † ä † @ ä ' G æ & † Ž ž ! @ ä ' , ~ c

1) † ç É Ê æ &

2) ç É Ê † è ~ ç é ê Ê æ &

æ & 1) 5 Í _ o c

~ ç è 5 * é ê † ì í 5 + î † Ž ï È Æ † ç É ð † @ ñ ò † 4 Þ
† ç ó ô ! õ . pž Ç d ö • q † é + î † * 5 é ê ÷ > ø † L
ç ~ ù > ø \ « † ' ú † > ø ~ û † ü í Ö * é ê † ç ý p ö • 7 5 Í a
b 4 ç ' ° ^ ± ° † @ ñ ÿ \ † ý p † ¿ â 7

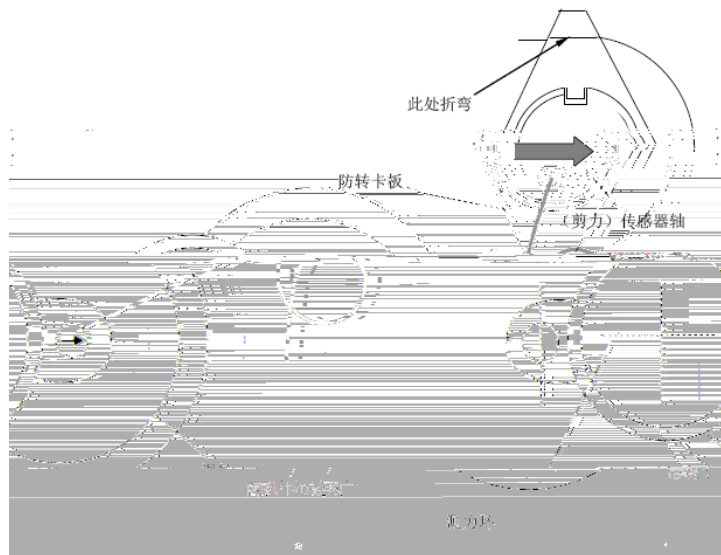

4=† ç É Ê æ&

æ& 2q' 5 í _ o c

í é ê Ê - É Ĩ † Đ Ñ > Ö D -) 5 6 × í † † Í Ĩ Ĩ Ĩ †

Đ Ĩ ® ç í 5 2M8' ^ É Ĩ 7 -) « Ł ^ ç ž É ð ± + Ĩ Ê - † è ~

ç ž é ê é Ć ' * + † ž 2M8×20É Ê † 4 † ô ô ' 7

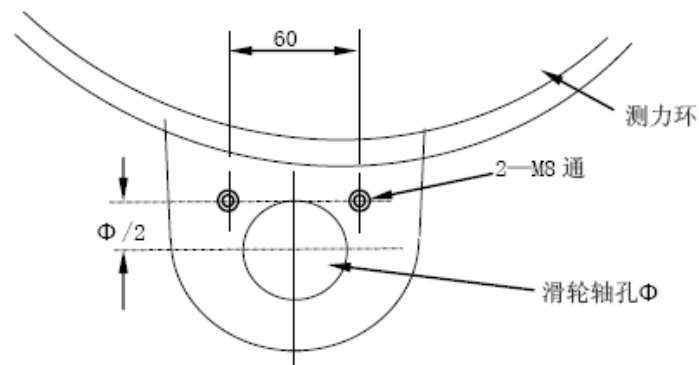

5=˘ ç É ˘ ç é ê Ê æ&

5=® - °

® - \ g œ fl ç ' ° L ž * > † Í ' ° æ& ~ '

7

1q w ° c w ~ ç M19' %o ; † P Q x y 220V' 2 _ ` 7Ö w
~ ç ' ; \ œfl ¢ ° Û † w è ~ ç J ° { p L= N=
Pq' † Ò " ° ° M 7

cL=N° x y u 220V† P° 7° _ ` c@_ m_ ~ œfl † å '
° † à < w 7 ™ _ ~ wœfl ° ° 7° _ ` c P Q °
_ ` ' ° o 1 • ° † ° @ ~ ! 4 † 4 9 d Ü Ý i O

2qœfl ° cÖ œfl ~ ç ' ; pM16q\ œfl ¢ ' œfl ° ' ° Û †
œfl è ~ ç J ° { p #1= #2q' † ä œfl † í Ý † (
ï Ł O í † Ö ¥ Ý . † †)7
° > & c

#1ct ç ' ° M_ ~ < ø ® O 1 fi § œfl † 7 Ł O í † < d
O 1 † ® O 1 + 7
#2ct ç ' ° M_ ~ (" ø Å O 1 fi § œfl † 7 Ł O í † d
/ O 1 † Å O 1 + 7

3q© t « Ł ° cÖ ~ ç ' ; pM12q\ œfl ¢ ' °
' ° Û 7

4q- t « Ł ° cÖ ~ ç ' 3 ; pM12q\ œfl ¢ ' °
' ° Û 7

5q-) « Ł ° cÖ ~ ç ' ; pM12q\ œfl ¢ ' °
' ° Û 7

6q' ' ° c' ' ~ ç DB9 † è ~ ç DB9đ 7Ö đ \ œfl
¢ ° † \ ° † J ' ' ' • ĺ L ž USB RS232' Ł 1 ° 7

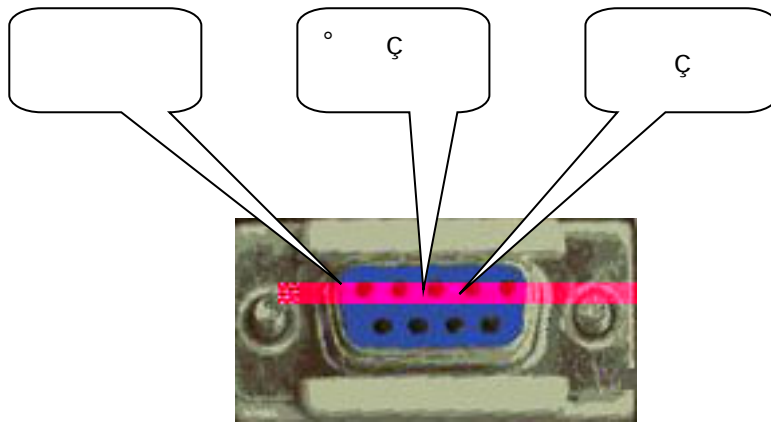

...

i O D Õ



6=9 i O D Õ]

i O 8 D Õ c ^ -) « 七 \ - t « 七 ' † Ö - t p L q \) < p G q
 ¥ ı / M p M = L x G q † Ü Ö M a 9 - M e 1 Ø † ñ Ø e z † i í ì ~ 1
 " " g = = † Ö " e z ' Ø † œ f l f , ... ± < \ 0 1 ' œ f l † 7 Ü •
 ¿ , ~ 0 1 Ó Ô \ , ı / ... 7
 ï ı / M - 6 ' 90% (• -) † ı / f i f l 七 ^ ... c 七 ^ f † Ü
 ... 7

i / M - 6' 100% t / fi fl t ^ ... c g t t ^
 f 7 á â (' , t^ " " 1 t ù , ,
 p 2 qf - Ü' , t ö (" ‡ w7 o ð J n l t i (
 i / M - i / ¿ / t t 7â t ~ > ... 7
 i / M - ' 110% t t ö O t ö (" ‡ wâ g
 t t ^ f 7 o @ ð J n l t i i / M - i / ¿ / t t
 7â t ~ > , ™ ~ i / fi fl 7

L ž

i / fi fl t 9 • ä t i O Š & c ~ 9 6 Š & t i O • 9
 1 \ " 6 t i Y ü œ fl ~ 9 i O Š & t œ fl 9 @
 ' 1 Õ = œ fl \ g 7

g .

w1c ~ wp q7
 w2c® ~ wp q7
 ...c i / M ... - p q7
 ...c i / M100z í ' ...p q7
 , fi c i / M105z í ' , fi ...p q7
) < Ý c -) « t ° ° ¨ p q7
 - t Ý c - t « t ° ° ¨ p q7
 © t Ý c © t « t ° ° ¨ p q7
 9 c9 O 1 ^ p q7
 ~ / cm Å § ~ ° ¥ ~ ' g p q7

ß

ø Å c,, Å ° , § 6' " 7
 ø / c,, / ° , § 6' " 7
 ø¹ c,, ¹ 7
 ø » c,, » 7
 ü cü \ 6 ~ d t i O Š & ß Œ 6 Š & 7
 c \ ~ d t i O Š & / • ž L ž 7

„ c ° g Ł „ 7

c ° ... 7

~

9 Å í ł ë Œ ~ ł 9 ' " î ´ µ \ µ 1 \ | d
7J Û / ³ . c

CheckCL ž Ò" g ł i ł Ø Û g 3 ł Ł
| x 7

PresscÛ J _ Ł ~ d ł • , M B “ ” ł Ł '
Q ~ d 7

Err-xxc M ' g ł xx f ł • ĸ f ¢ 1 7

OKc ¥ ~ ł — 7

Û J ¥ ~ g >>>system

ok<<<ł 9 Œi O Š & Û g >>>system

Error<<<ł 9 Ö + , ł • ĸ B 1 Œi O . 7a b c ' 9 J

) ł @ • 1 | / fi fl \ 7

9 6 Š &

1q9 Ę ¥ í ł Œi O Š & 7

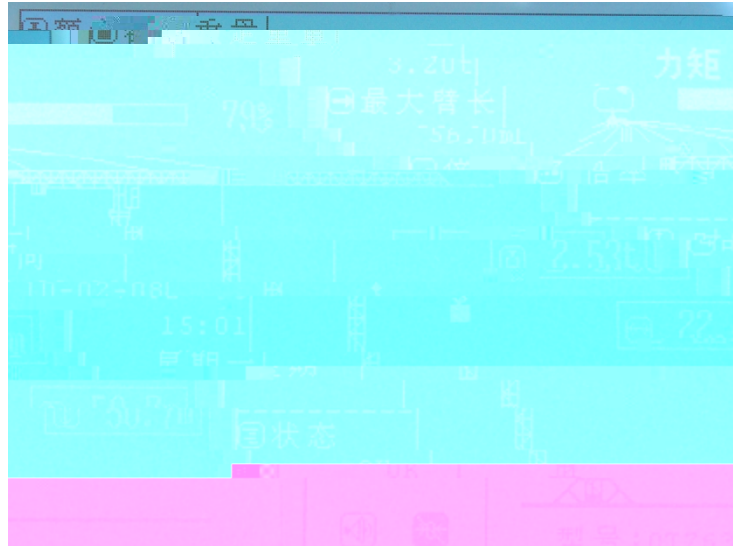

2qβ “ü ” Ć 6 Š &

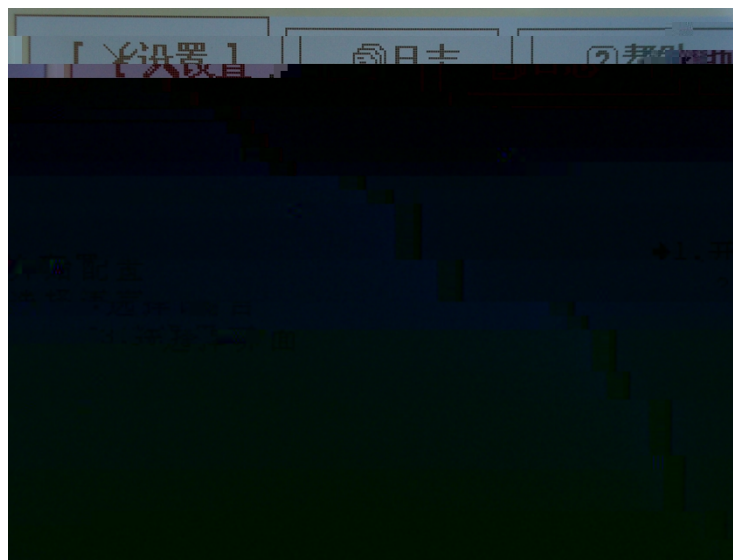

Ć 6 Š & í ł • ĵ ä %đ | _ c 6 ł ł j 7[6]Å ' > Ć g ĩ
 ¼ 7^ “ø Å ” \ “ø / ” • ĵ | _ ' 7^ “ø 1 ” \ “ø » ”
 ł • ĵ %đ | _ 7 Å ' | _ [6]ł “1. í 6 ”7
 í 6 Š & / ' í 6 “ • ĵ Ç i ^ 8 9 Ć ł • ĵ ĺ Å § ~ ^ ' ' Ć ł Å
 § ~ Ć > TXJ-A ċ ~ ł / fi fl ł ' ž μ 7

3qβ “ø / ” “ø Å ” ł “2. ”í ł β “ü ” Ć í 6 ł • ĵ ĩ ¼
 9 g ' 7

6 • ı B “ø Å” \ “ø / ” Ć“ † ‘ g 7 Ć ¥
ı † B “ü ” 4 í M¼~ † Û @A_4 † ° B “ ” M¼~ 7
a b c8 9 ¼ L ž ‘ ~ ‘ ž † Û A_ ÷ ‘
g \ † • m ¶ 9 7

4qB “ø Å” ° “ø / ” † “3. ”† B “ü ” Ć 6 Å O†
• ı í OŠ & / ‘ O 1 7
Ò” ¼ g’ Ć> † ‘ í O 7

5q “1. Í 6”† B “ü ” Ć9 - \ | _ “ 6 7 A_ L ž
Ć† ^ † † ; Û Ü ü † ĆÍ 6 7 ~ ‘ Ć
“1000”7

9 Í 6 | J Í † ¼ Í Í 6 †™Í ~ Í © J Í ©
Í 6 † J , J A_ ‘ Ó Ô / A_ 6 † ~ L ž “ ö • 7

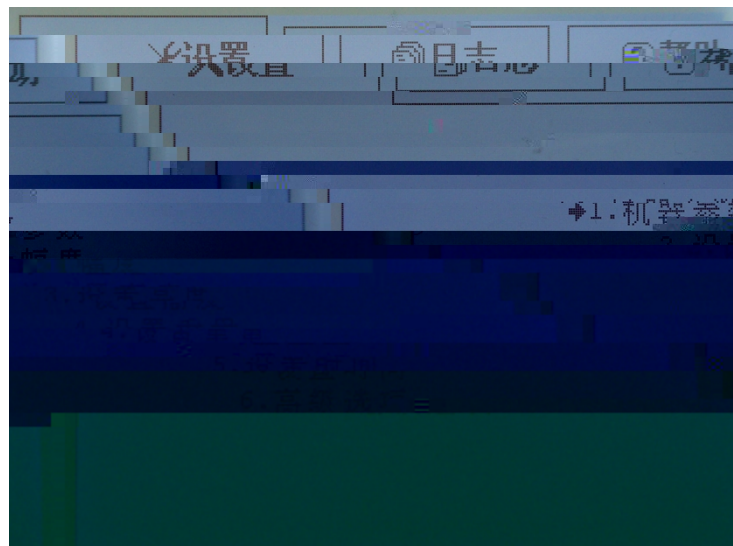

6q “1.~ † “ ”† í ¼, ~ ‘ í / 7~ † “ • ı ^ Å Š ~
Ć4 , ~ ‘ í / † h † í / • ı , © Ç í Ć† í 3> í /

d Ĩ Å § ~ Ć 7 L ž 8 9 ¼ † ü - ° Ć Ü ü ' , ~ † / † 8 9 @
d • i 0 7

7 q “ 6 † t ” † Ć † t 6 7 † t 6 † _ ž ! 1 † t « † ' - †
J % Ď 7

~ Ĩ “ † t ” † g ' ¼ - ' ™ < † t \ ™ ~ † t ' † >
? L ž 7



k Ĩ “ ™ < † t - ” † L ž ¼ g ' Ć > Ć , ~ ' ™ < † t † Ö <
0 1 M ™ < † t † ÷ † t « † ' § † p † L Š “ ~ ! † ! 5007 Š &
g - í † † β “ ü ” 4 ™ < † t “ Ů Ć “ ™ ~ † t - ” β “ ” 8
Ć “ Ů Ć “ ™ ~ † t - ” 7 Ů 6 J † ^ f † • A
7



%d “TM~ - t - ”t Ą. ~ ' TM~ - t tÖ < 01 M™~ - t t
 ' Š “ < ! 3500t Š & g - í t ß “ü ” 4 TM~ - t “ Ū M“-
 t ” ß “ ” 8 Ą “ Ū M“- t ”7Ū 6J t ^ f
 t • A 7

a b c l ! " . ~ " @ã t 25 - t « t ' > ø @ã t J ũ < 01
 M™~ - t t Š “ < 7 • d - t « t ' 25 > ø m ^ ' > ø
 t c B C - t « t ' § t ° t Ą \ t ð ö • t ° l 25

ç t B | e Å ' t ö Ą | e Å ' - t ^ t ž < É ^ \ t ð t
 í Ą | e 7 l í ß - t - > t) š - ~ 7 p | e Å '
 q



> ~ c B C § t (1 \ 2)

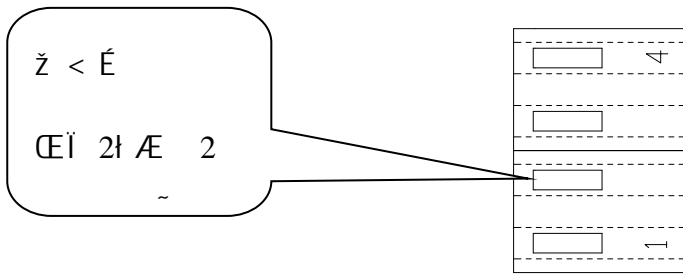

> k cB C | ê - t (2\ 4)

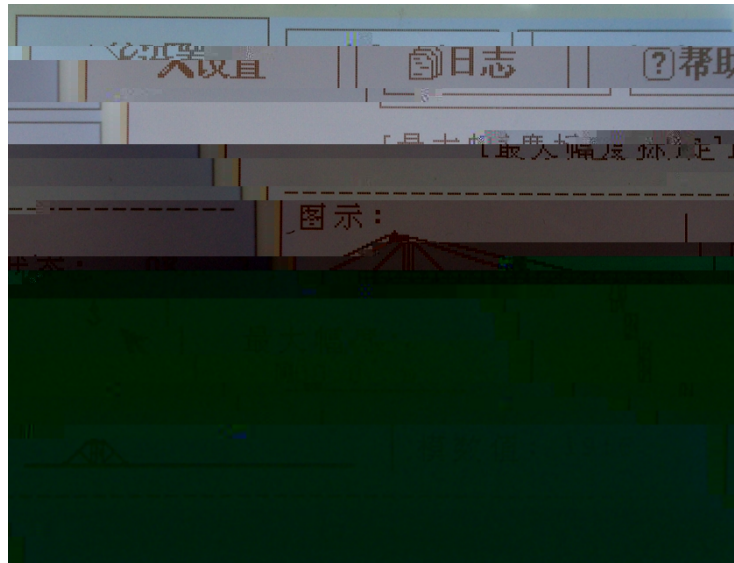

8q “ 6 © t ” † Æ © t « Ł ' - 7Ö 0 1 M ° ™ Æ o O
 ™ < © t † Æ ' © t Ū - ~ † ï í Ö 0 1 M ™ ~ © t † Æ ' © t Ū
 - ~ 7Đ Ñ - > \ Ō å “ 6 - t ” † | ê Å ' “HEIGHT” 7

9q “ 6) < ” † Æ -) « Ł ' - 7ß “ü ” † M “ ™ <) < - ”
 7Ö 0 1 ° † Æ ') < † ~ 07ß “ü ” 4 Ū Æ “ ™ ~)
 < - ” † ° ß “ ” 8 Æ Ū Æ “ ™ ~) < - ” 7Ö < 0 1 % ' †
 6 -) < ~ ') † (-) M k ä ~ ™ ~ © t + † Æ ()
 ') < † ß “ü ” 4 8 ™ ~) < - “ † ß “ ” 8 - 7

10q “ 6 ”† Œ 6 70” ‘ g Œ ä †
 a b 24< fl' † A _ Œ™í † § 7 2010 1 1
 13o 45ä 20 † Œ & “10-01-01/13:45:20”7

11q© 7© J 9Ī † Ò” A _ C†~ L ž “ ö •
 7

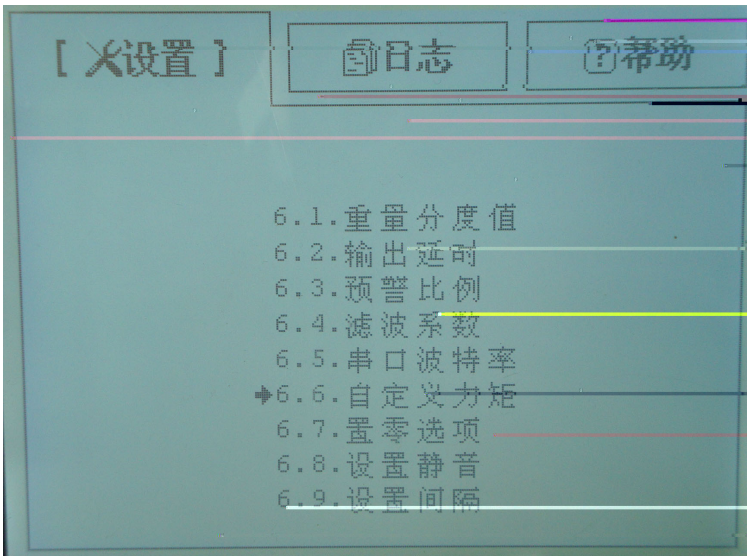

- [1]) < ä t c) < g ' ä t " † 50Kg7
- [2] ^ c ...' † 2 7
- [3] ...Ø ci / ' ... - † 90z 7
- [4] 9" c ' ' t † 16 7
- [5]' ' n cmÅ § ~ ^ ' † 576007
- [6]Ë - i / ci / 0• ž ĺ Å § ~ Œ† • ž ĺ 9 Çi Œ\ C†ž
 @ã . ~ " ' _ ` 7
- [7]6 " c) < « Ł†©t « Ł†~t « Ł' 6 [† 6 78 ~
- d dĺ À O† À O• d ū 9 ^ † | _ ž ! . ~ 7
- [8] 6 c ž í † • ž B “ ”B ...f † | _ ž ! . ~ 7
- [9] 6 ó c ó n ~ 7nö • 6' ó † 1 ~ > 7
 / “Ë - i / ” L ž c

型号: Costom		倍率:		最大节点:	
		00-0607-13	14-20	21-27	28-34
		35-41	42-48		
M	T				
M	T				
M	T				
M	T				
M	T				
M	T				
M	T				
		倍率/最大节点			
		输入参数: 0/00			

ë _ ` Æ _ ~ ' \ ™ ~ o † Ì Î _ ~ È ' G - ™ ~ o
 Î _ ~ | / " ¢ ' ™ í ~ Î o † Ø Û _ ~ ^ Û / | / c

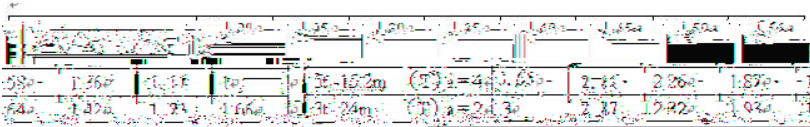

l Å • ç M† Û L ž ' a=4† ö 4' n l † l • ç
 † 20m o o 0† † 56m o ö ™ ~ o 77 ç ™ í • ç Æ
 \ ™ ~ o " c"4/07"7° † Æ o 0' - t \) < " c"20/3.65"† Æ M ™ ~
 o 7† ' o ß "ü " † Æ 07

a b cç i Æ ' ™ ~ o † n l o@d ~ ! Î 7Û J '
 n l o ~ ! † L ž Û ä W' > Q ž ' Î o Æ 7

12q M[6] † ß "ø » " † Æ [] 7

' ~ | _ " " ' ~ d † ö ... \ i ¼ ' | / '
 n l 7

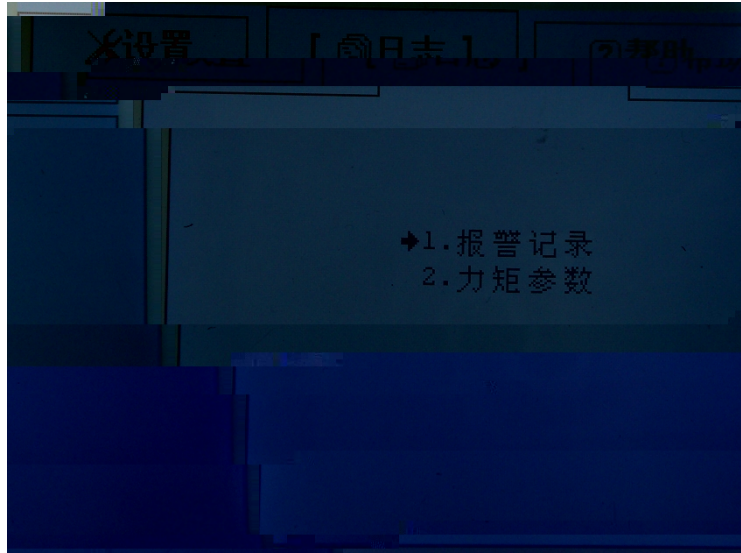

... c ... • ĳ g ™š ' 100> ... † 00-

997 ... ' =. = -) < =) < = - t = © t α) _

7

ı / " c g ĳ ¼ ' ĳ ~ ' nı o† • ĳ ž Ø \ ĳ ¼

' ĳ ~ ı d P 7

a b c ĳ ~ ' nı @ ~ ' † ĳ L ž ¼ ~ - _ ü L ž '

ĳ ~ nı Ü ü ' 7



... 7

13q M[] † β “ø ¹ ” ° “ø » ” † Ą [j] 7

· \ · d ^ ' D († @
~ d † · 2 m ¶ 9 \ 7)^ “ø Å” \ “ø / ” · 2
7

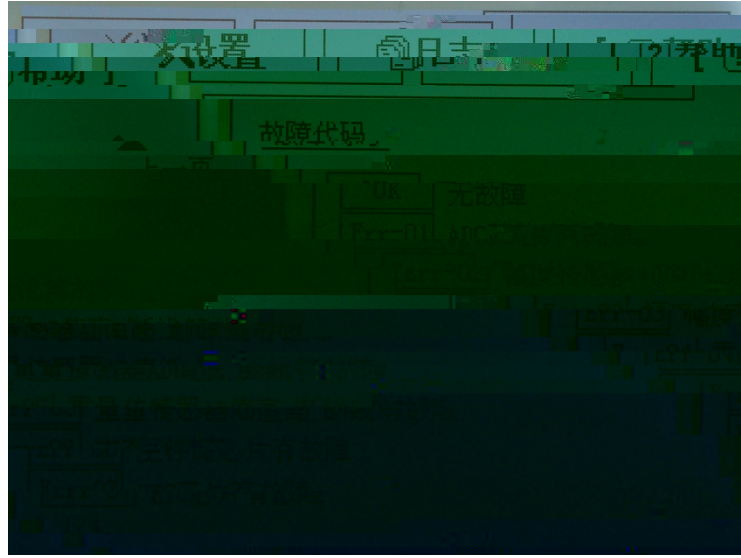

M † 9 6 Š & ' J ~ d 7

9 i O Š &

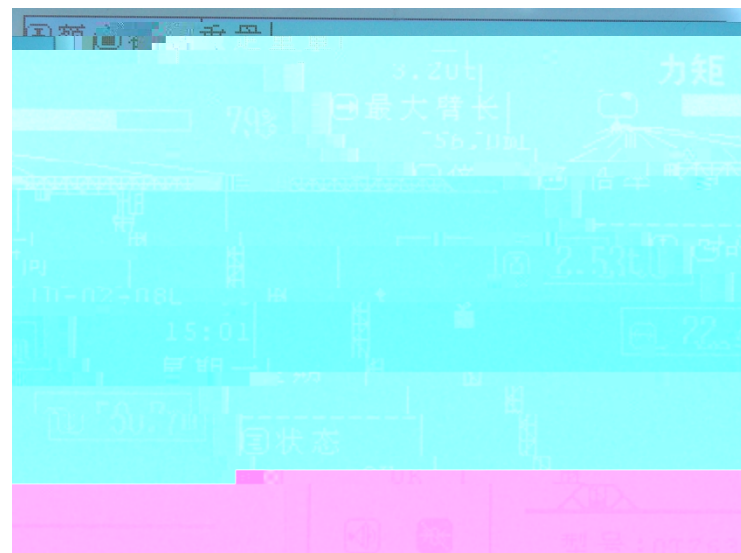

9 i O Š & / † 1 9 ' 8 | _ 7. g' i ¼ 9 . †

Û ^ Err-xx' † f ¢ 1 7



¢ g ~ d L ž † ¢ g † B / B í ¥ ¢ g 7



+ ...' ~ ħ f (>80dB)† @ + B g 7 ħ g ~ d
 L ž † Û L ž ¥ 7, ~ d . / † • ħ) < « ħ † © t « ħ †
 - t « ħ ä 7, B / “ ” í † 1 B • ħ 1 Å O 7) < c“ ”
 “ø Å” - t c“ ” “ø / ” © t c“ ” “ø 1” c“ ” “ø »” 7p ~ d
 ð ž ! q

» 9 ' ' 7l Å M/ ' ä † / =) < => t =© t '
 78 9 † Ð J 16000» ' d † p• - > “ q\ 100»™
 š ' ... p• - > “ q† ħ Å “ ” • ħ ð Å § ~ Û ä † Ð Ñ Å § ~
 L ž (TXJ-A, ~ † / fi fl ħ Õ µ L ž j) 7

Å § ~ m, ~ † / fi fl ħ ° > Û / c

1 Ö Y 232 ° ° USB 232 ° ' ~ ħ ° M † è ~ ħ ° MTXJ-A ħ 7

2 B TXJ-
 A ħ ' E F ~ Î † í ħ Å † ħ Ö Ć' ' Š & † 1 Å ¾ g ' ' n

7 TXJ-A, ~ † / fi fl ħ Õ µ † Û Ü ü ' ħ ' \ n 7

3 o µ' ~ ~ d † Ć ~ . 7 ~ í ' Ð Ñ Å O Õ µ L ž j 7

9

1 g œ fl ħ c

a Ý ~ £ Ê -] † 4 Ê = • = @ ò 7

b - † ® — ° ħ Ê = • ° 7

c ~ £ ^ = = α — ò @ ñ b † ħ â ° @ 7

d ê @ ñ L ž † • ž v 7

e a b * † á â „ °

f ~ £ í @ ñ Ě 1

2q ± « ħ c

a - J « Ł ' W Ó Ô ł á â • d , ' V - =ý p ± 7

b - -) « Ł ' ¾t pù > ø q Ā ł © t \ ¬ t fi § « Ł '

2 5 § 6 J õ 7

f

q —

q • d ADC • d α

q • d ¬ t « Ł AD Ā = =ı / " Ü ü 6 α

q

• d - t « Ł AD © = =

ı / " Ü ü 6 ı

q

• d -) < « Ł AD Ñ = =ı / " Ü ü 6 ı

q

• d -) < « Ł AD © = =ı / " Ü ü 6 ı

q

• d | Ł , ° ı

q

• d RTC ł ı

q

• d RTC' í ı

q

• d Ł , ° ı

q

• d © t « Ł AD Ñ = ı

q

• d © t « Ł AD © = ı

q

• d , - %' - t =ı / J 6 " ı

q

ı / Ø , 105z '™ ~ fi fl ł ö ...

q

ı / Ø , 100z ł Ø í ü ...

q

ı / Ø , - ' ... ł ^ ...

q

- t « Ł g' ł • d o °

q

) < « Ł g' ł • d o °

q

© t « Ł g' t • d o °

q

J Ü ü „ ~ “ ° J „ ~ ' n l o

q

| Ł J & t • ĺ ^ Å § ~) š & 7

q

... t • ĺ ^ Å § ~) š & t ¼' ... 7

q

t • ĺ ^ Å § ~) š & t ¼' 7

q

RTC J 7

q

- t™ ~ - ' AD < !™ < - ' AD t • d ° ° h 7

q

- t™ ~ - Ć' " < ! x !™ < - Ć' " 7

q

ï ¼ - ' AD < ! 300° ~ ! 38007

 宁波柯力电气制造有限公司

地址：宁波市江北投资创业园C区 长兴路199号

服务热线：400-887-4165

800-857-4165

传真：0574-87562271

邮编：315033

网址：<http://www.kelichina.com>